

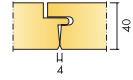

# Ecophon Master™ F



Подходит для школ, офисов открытого типа и других помещений, где необходимо создать хорошую акустику и повысить разборчивость речи. Ecophon Master F устанавливается непосредственно на существующий потолок, например: штукатурку, деревянные рейки или бетон, создавая гладкую поверхность потолка. Скошенные углы на торцах панелей создают узкие швы. Панели не демонтируются.

Панели изготовлены из стекловолокна высокой плотности по технологии 3RD. На лицевую поверхность нанесено микропористое покрытие Akutex™ FT, а тыльная сторона панели покрыта неокрашенным стеклохолстом. Кромки усилены и окрашены. Вес примерно 5 кг/м².

Ecophon рекомендует использовать саморезы для быстрой и легкой установки.



Панель Master F

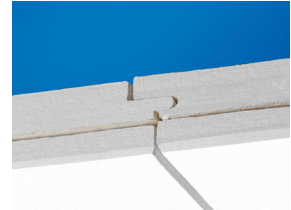

Фрагмент панелей Master F со стыковкой в шпунт и гребень

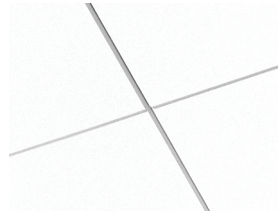

Система потолка Master F



Монтаж Master F с саморезами

## РАЗМЕРЫ ЭЛЕМЕНТОВ

Размер, мм	Размер, мм	
	600	1200
прямой монтаж	x 600	x 600
	•	•
Толщина	40	40
Монтажная схема	M52	M52

## ТЕХНИЧЕСКИЕ ХАРАКТЕРИСТИКИ

### АКУСТИКА

Звукопоглощение: Результаты тестов в соответствии с EN ISO 354.

Классификация в соответствии со стандартом EN ISO 11654, единичные значения для NRC и SAA в соответствии с ASTM C 423.

$\alpha_p$  Практический коэффициент звукопоглощения

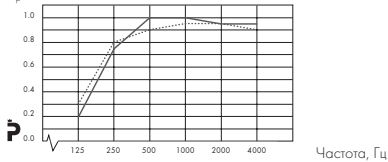

— Ecophon Master F 40 мм в.п.с.  
---- Ecophon Master F 60 мм в.п.с.  
в.п.с. = высота подвеса системы

Продукция	Master F	
	40	60
в.п.с. мм	40	60
класс звукопоглощения	A	A
$\alpha_{0.5}$	1,00	0,95
NRC	0,95	-
SAA	0,95	-

Звукоизоляция: Не применимо

Конфиденциальность речи: Не применимо

**ДОСТУП В МЕЖПОТОЛОЧНОЕ ПРОСТРАНСТВО** Профиль не демонтируется.

**ОЧИСТКА** Ежедневная сухая чистка и чистка пылесосом. Еженедельная влажная уборка.

**ВНЕШНИЙ ВИД** Цвет Белый Frost, ближайший цвет в системе NCS S 0500-N, светоотражение 85% (из которых 99% рассеивается). Коэффициент ретроотражения 63 mcd/(m²lx). Блеск < 1.

**ВЛАГОСТОЙКОСТЬ** Панели выдерживают постоянную относительную влажность воздуха до 95% при температуре 30°C без провисания, деформации и расслоения (ISO 4611).

**ВНУТРЕННИЙ МИКРОКЛИМАТ** Сертифицировано в соответствии с требованиями Indoor Climate Labelling, эмиссия частиц M1. Рекомендовано ассоциацией Swedish Asthma and Allergy Association.

**ВЛИЯНИЕ НА ОКРУЖАЮЩУЮ СРЕДУ** Основа стекловолокна изготовлена по технологии 3RD. Присвоен скандинавский экологический знак "Лебедь". Панели полностью пригодны для вторичной переработки.

**ПОЖАРОБЕЗОПАСНОСТЬ** Стекловолокно, используемое для производства панелей, после испытаний отнесено к негорючим материалам в соответствии со стандартом EN ISO 1182. Системы препятствуют распространению огня в соответствии с NT FIRE 003.

Классификация пожаробезопасности

Страна	Стандарт	Класс
Россия	ФЗ №123	КМ 1
Европа	EN 13501-1	A2-s1,d0

**МЕХАНИЧЕСКИЕ СВОЙСТВА** Вся дополнительная нагрузка должна быть закреплена на перекрытие.

**МОНТАЖ** Установка в соответствии с монтажными схемами, руководством по монтажу, вспомогательными рисунками и чертежами. Информацию о минимальной высоте подвеса системы см. в Количестве по спецификации. Соединяемые поверхности должны быть сухими и чистыми. Для наилучших результатов поверхность должна быть ровной, однако хорошие результаты могут быть получены и на слегка неровной поверхности.

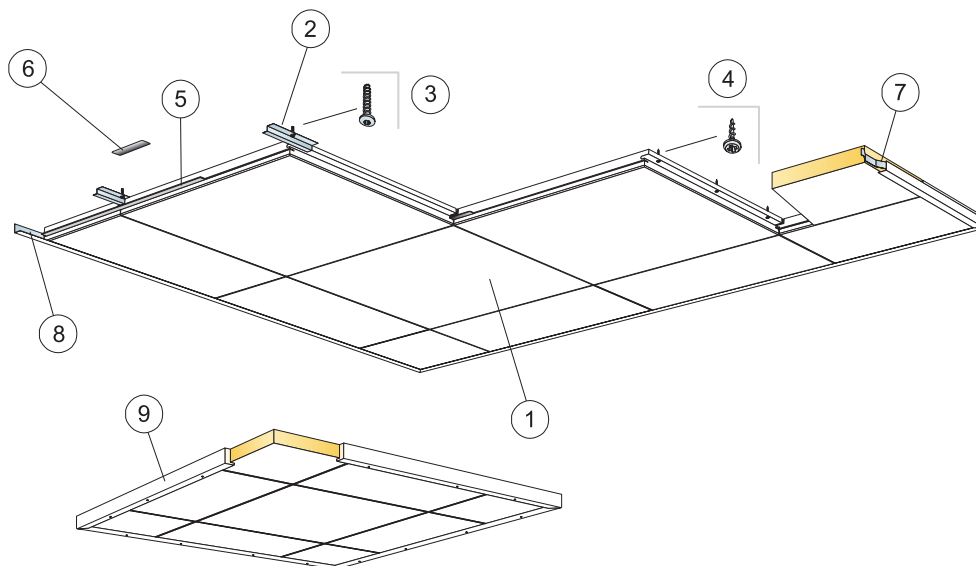

© Ecophon Group

КОЛИЧЕСТВО ПО СПЕЦИФИКАЦИИ (НЕ ВКЛ. ОТХОДЫ)

		Размер, мм	
		600x600	1200x600
1	Master F	2,8/м <sup>2</sup>	1,4/м <sup>2</sup>
2	Крепежная пластина F Connect 0152, монтаж с шагом 600 мм (для бетона)	2,8/м <sup>2</sup>	2,8/м <sup>2</sup>
3	Саморез Connect 4000, монтаж с шагом 600 мм (для бетона)	2,8/м <sup>2</sup>	2,8/м <sup>2</sup>
4	Саморез F Connect MVL (для гипсокартона или дерева)	8,3/м <sup>2</sup>	7/м <sup>2</sup>
5	Соединительная пластина F Connect 0160, L=600 мм. Обязательна к использованию в Швеции, Дании, Норвегии и Финляндии по классу пожаробезопасности "Tändskyddande beklädnad"	2,8/м <sup>2</sup>	1,4/м <sup>2</sup>
6	Соединительная пластина Connect 0219, L=150 мм	2,8/м <sup>2</sup>	1,4/м <sup>2</sup>
7	Пристенная пружина Connect 0087	1 на панель в последнем ряду	2 на панель в последнем ряду
8	Пристенный уголок Connect 8116, монтаж с шагом 300 мм	по требованию	
9	Применяется в случае монтажа плавающего потолка: деревянный молдинг, монтаж с шагом 500 мм	по требованию	
Δ Мин. высота подвеса системы: 40 мм		-	-
δ Мин. глубина демонтажа системы: не демонтируется		-	-

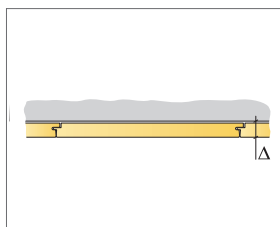

См. Количество по спецификации

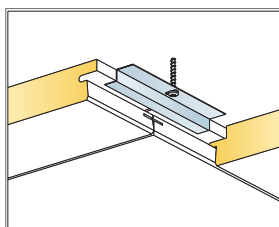

Установка в бетон

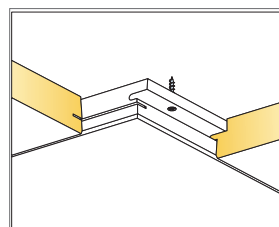

Установка в гипсокартон или дерево

Размер, мм	Макс. возможная нагрузка [N]	Мин. несущая способность [N]
600x600	-	-
1200x600	-	-

Норма нагрузки/несущая способность