

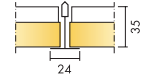

Esophon Combison™ Uno A



Подвесной потолок используется для звукоизоляции соседних помещений в том случае, если перегородки не доходят до перекрытия. Подходит также для улучшения звукоизоляции от вертикального шума, производимого вентиляционным оборудованием, шагами людей и т.д. Esophon Combison Uno A имеет открытую подвесную систему. Панели демонтируются.

Система включает панели Esophon Combison Uno A и подвесную систему Esophon Connect. Вес системы составляет приблизительно 13 кг/м². Панели изготовлены из стекловолокна высокой плотности по технологии 3RD, с приклеенной с обратной стороны панелью из гипса толщиной 13 мм. Лицевая поверхность имеет микропористое покрытие Akutex™ FT, кромки окрашены.

Для достижения наилучшего результата используйте подвесную систему и аксессуары Esophon Connect. Подвесная система изготовлена из оцинкованной стали.



Панель Combison Uno A

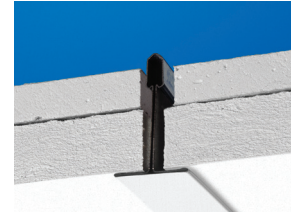

Фрагмент системы Combison Uno A

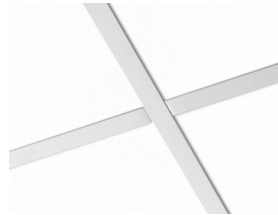

Система Combison Uno A

РАЗМЕРЫ ЭЛЕМЕНТОВ

Размер, мм	600 x 600	1200 x 600
T24	•	•
Толщина	35	35
Монтажная схема	M188	M188

ТЕХНИЧЕСКИЕ ХАРАКТЕРИСТИКИ

АКУСТИКА

Звукопоглощение: Результаты тестов в соответствии с EN ISO 354.

Классификация в соответствии со стандартом EN ISO 11654, единичные значения для NRC и SAA в соответствии с ASTM C 423.

α_p Практический коэффициент звукопоглощения

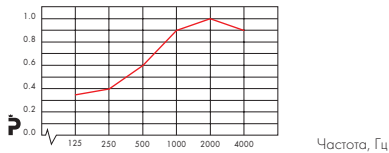

— Esophon Combison Uno A 200 мм в.п.с.
в.п.с. = высота подвеса системы

Продукция	Combison Uno A	
в.п.с. мм	200	400
класс звукопоглощения	C	
α_w	0,65	
NRC	-	0,55
SAA	-	0,54

Звукоизоляция: $D_{n,w} = 40$ дБ в соответствии со стандартом ISO 140-9 и измерено в соответствии с EN ISO 717. $CAC = 44$ дБ в соответствии со стандартом ASTM E 1414 и измерено в соответствии со стандартом ASTM E 413.

Конфиденциальность речи: Не применимо



ДОСТУП В МЕЖПОТОЛОЧНОЕ ПРОСТРАНСТВО Панели легко демонтируются. Минимальная высота подвеса системы в соответствии с монтажными схемами.



ОЧИСТКА Ежедневная сухая чистка и чистка пылесосом. Ежедневная влажная уборка.



ВНЕШНИЙ ВИД Цвет Белый Frost, ближайший цвет в системе NCS S 0500-N, светоотражение 85% (из которых 99% рассеивается). Коэффициент ретроотражения 63 mcd/(m²lx). Блеск < 1.



ВЛАГОСТОЙКОСТЬ Панели выдерживают постоянную влажность воздуха до 75% при температуре 30°C без провисания, деформации и расслоения (ISO 4611)



ВНУТРЕННИЙ МИКРОКЛИМАТ Рекомендованы Шведской Ассоциацией по борьбе с астмой и аллергией. Панели рекомендованы Шведской Ассоциацией по борьбе с астмой и аллергией.



ВЛИЯНИЕ НА ОКРУЖАЮЩУЮ СРЕДУ Основа стекловолокна изготовлена по технологии 3RD. Полностью пригодны ко вторичной переработке.



ПОЖАРОБЕЗОПАСНОСТЬ Стекловолокно, используемое для производства панелей, после испытаний отнесено к негорючим материалам в соответствии со стандартом EN ISO 1182. Системы препятствуют распространению огня в соответствии с NT FIRE 003.

Классификация пожаробезопасности

Страна	Стандарт	Класс
Россия	ФЗ №123	KM 1
Европа	EN 13501-1	A2s1,d0



МЕХАНИЧЕСКИЕ СВОЙСТВА Информацию о несущей способности и величине распределенной нагрузки смотрите в разделе "Функциональные требования", "Механические свойства" на www.esophon.com/ru.



МОНТАЖ Установка в соответствии с монтажными схемами, руководством по монтажу, вспомогательными рисунками и чертежами. Для получения дополнительной информации см. "Количество по спецификации".

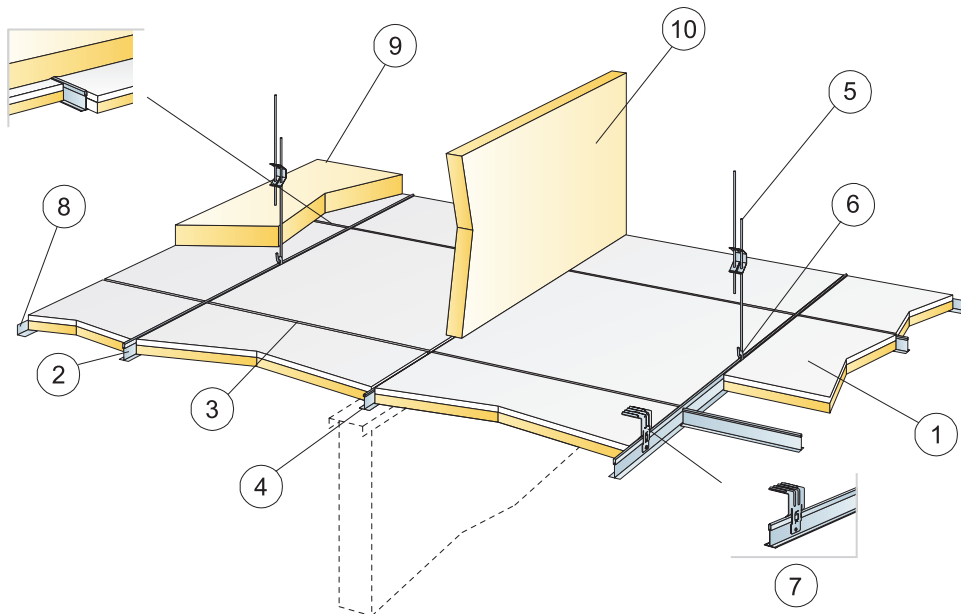

© Ecophon Group

КОЛИЧЕСТВО ПО СПЕЦИФИКАЦИИ (НЕ ВКЛ. ОТХОДЫ)

	Размер, мм	
	600x600	1200x600
1 Combison Uno A	2,8/м ²	1,4/м ²
2 Главная направляющая T24 Connect, монтаж с шагом 1200 мм (макс. расстояние от стены 300 мм)	0,9м/м ²	0,9м/м ²
3 Поперечная направляющая Connect T24, L=1200 мм, монтаж с шагом 600 мм	1,7м/м ²	1,7м/м ²
4 Поперечная направляющая T24 Connect, L=600 мм	0,9м/м ²	-
5 Регулируемый подвес Connect, монтаж с шагом 1200 мм (макс. расстояние от стены 600 мм)	0,7/м ²	0,7/м ²
6 Клипса подвеса Connect	0,7/м ²	0,7/м ²
7 Для прямого монтажа. Прямой нерегулируемый кронштейн, монтаж с шагом 1200 мм	0,7/м ²	0,7/м ²
8 Пристенный уголок Connect, монтаж с шагом 200 мм	по требованию	
9 Combison XR (если требуется)	по требованию	
10 Combison Barrier (если требуется)	по требованию	
Δ Мин. высота подвеса системы, с подвесом - 100 мм, на кронштейне - 50 мм.	-	-
δ Мин глубина демонтажа: 200 мм	-	-

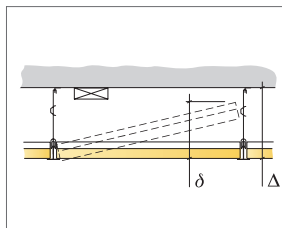

См. Количество по спецификации

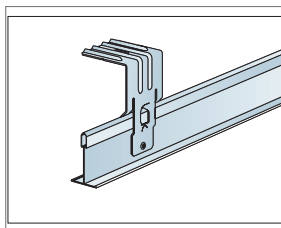

Крепление прямого крепежного кронштейна с помощью заклепки или винта

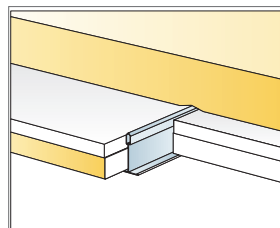

Дополнительный поглотитель сверху панели

Размер, мм	Макс. возможная нагрузка [N]	Мин. несущая способность [N]
600x600	0	220
1200x600	0	220

Норма нагрузки/несущая способность