

# Ecophon Combison™ Barrier

Используется в качестве акустического барьера над перегородками, расположенными в межпотолочном пространстве для звукоизоляции смежных помещений. Combison Barrier должен использоваться с другими системами Ecophon. Панели легко демонтируются. Панели изготовлены из стекловолокна высокой плотности по технологии 3RD, на одну из сторон нанесено покрытие из алюминиевой фольги. Вес системы около 3,5 кг/м<sup>2</sup>.

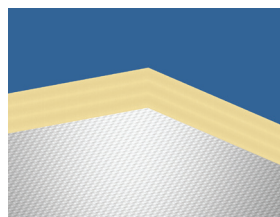

Панель Combison Barrier

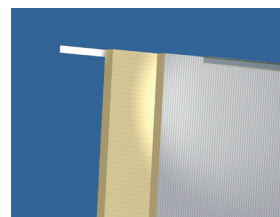









Фрагмент системы Combison Barrier

## РАЗМЕРЫ ЭЛЕМЕНТОВ

Размер, мм	1200 x 600
прямой монтаж	•
Толщина	40
Монтажная схема	M160

## ТЕХНИЧЕСКИЕ ХАРАКТЕРИСТИКИ

-  **АКУСТИКА** Для применения в качестве акустического барьера в межпотолочном пространстве для улучшения межкомнатной звукоизоляции. Combison Barrier может использоваться совместно с другими системами Ecophon.
-  **ДОСТУП В МЕЖПОТОЛОЧНОЕ ПРОСТРАНСТВО** Панели демонтируются.
-  **ОЧИСТКА** Не применимо
-  **ВНЕШНИЙ ВИД** Не применяется. С одной стороны панели покрыты алюминиевой фольгой.
-  **ВЛАГОСТОЙКОСТЬ** Панели выдерживают постоянную относительную влажность воздуха до 95% при температуре 30°C без провисания, деформации и расслоения (ISO 4611).
-  **ВНУТРЕННИЙ МИКРОКЛИМАТ** Панели сертифицированы в соответствии с Indoor Climate Labelling и рекомендованы Шведской Ассоциацией по борьбе с астмой и аллергией.
-  **ВЛИЯНИЕ НА ОКРУЖАЮЩУЮ СРЕДУ** Основа стекловолокна изготовлена по технологии 3RD. Полностью пригодны ко вторичной переработке.
-  **ПОЖАРОБЕЗОПАСНОСТЬ** Стекловолокно, используемое для производства панелей, после испытаний отнесено к негорючим материалам в соответствии со стандартом EN ISO 1182.

Классификация пожаробезопасности

Страна	Стандарт	Класс
Россия	ФЗ №123	КМ 1
Европа	EN 13501-1	A2-s1,d0

-  **МЕХАНИЧЕСКИЕ СВОЙСТВА** Дополнительная нагрузка не допустима.

-  **МОНТАЖ** Установка в соответствии с монтажными схемами, руководством по монтажу, вспомогательными рисунками и чертежами. Для получения дополнительной информации см. "Количество по спецификации".

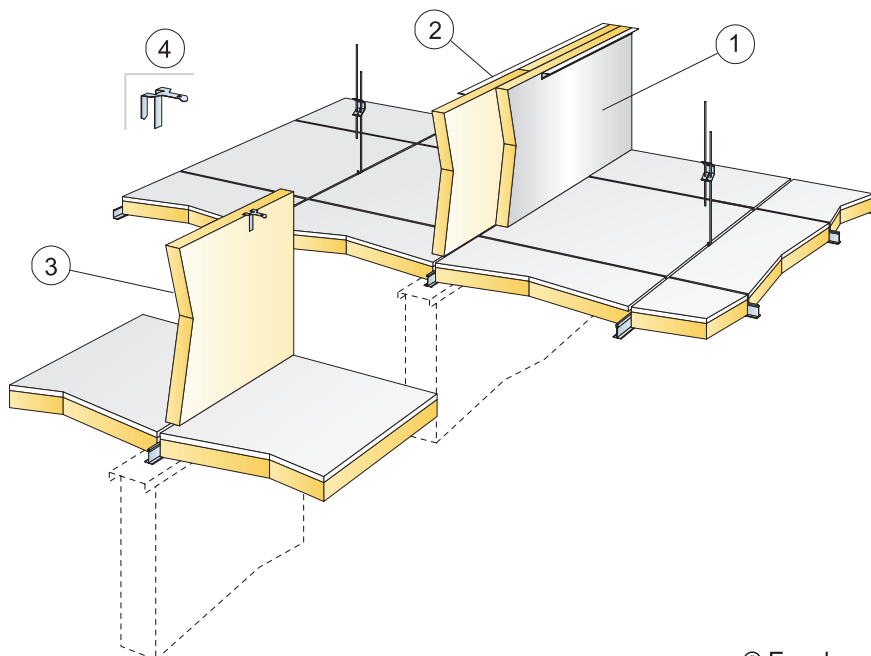

© Ecophon Group

КОЛИЧЕСТВО ПО СПЕЦИФИКАЦИИ (НЕ ВКЛ. ОТХОДЫ)

		<b>Размер, мм</b>
		<b>1200x600</b>
1	Двухслойный Combison Barrier со смещённым швом, покрытый алюминиевой фольгой	по требованию
2	Кронштейны Connect Angle trim располагаются вверху панелей Barrier	по требованию
3	Combison Barrier в один слой	по требованию
4	Крепежный кронштейн Frieze Connect крепится к верхней части панели	по требованию

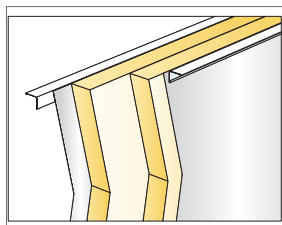

Двойной слой Combison Barrier с угловым профилем

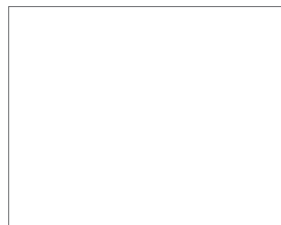
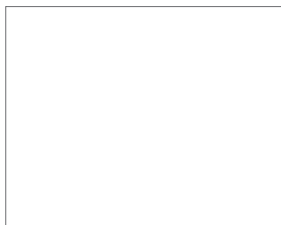

Размер, мм	Макс. возможная нагрузка [N]	Мин. несущая способность [N]
1200x600	-	-

Норма нагрузки/несущая способность